

# Bruksanvisning

## TV-adapter 3.0



## Introduktion

Bruksanvisningen vägleder dig för hur du använder och tar hand om din nya TV-adapter. Läs noga igenom broschyren, inklusive avsnittet "Varningar". Det hjälper dig att använda din nya TV-adapter på rätt sätt.

Om du har ytterligare frågor kring hantering av din TV-adapter, kontakta din audionom.

Bruksanvisningen innehåller en hänvisningslista för de olika avsnitten som gör det lättare att hitta det du söker.

| **Om** | Installation | Daglig användning | Varningar | Övrig information |

## Avsedd användning

<b>Avsedd användning</b>	TV-adaptern 3.0 är avsedd som en trådlös sändare av ljud från en TV eller från andra elektroniska ljudenheter till hörapparater.
<b>Indikation för användning</b>	Ingen indikation för användning.
<b>Avsedda användare</b>	Vuxna och barn över 36 månader.
<b>Användningsmiljö</b>	Hemmiljö.
<b>Kontraindikationer</b>	Inga kontraindikationer.
<b>Kliniska fördelar</b>	Se hörapparatens kliniska fördelar.

# Innehållsförteckning

## Om

Förpackningens innehåll	6
Översikt TV-adapter	8

## Installation

Installation	10
Placering av TV-adaptern	11
Ansluta TV-adaptern till vägguttag	12
Ansluta TV-adaptern till TV:n	14
Ansluta med TOSLINK	16
Ansluta med RCA	18
Ansluta med miniteleadapter	20
Ansluta med SCART	22
Koppla ihop TV-adaptern med dina hörapparater	24

## Daglig användning

Aktivera TV-ljudet via hörapparaterna	26
Stänga av TV-ljudet via hörapparaterna	27

Volymkontroll via hörapparaterna	28
Aktivera TV-ljudet via hörapparaternas fjärrkontroll	30
Stänga av TV-ljudet via fjärrkontrollen	31
Volymkontroll via fjärrkontrollen	32
Stänga av mikrofonljudet via fjärrkontrollen	33
Använd TV-adapter med Oticon On appen	34
Fler än en användare	35
Använd fler TV-adaptrar	36
Ta bort användare/relsa ihopkopplingar	38
Rengöring och skötsel	39

## Varningar

Varningar	40
-----------	----

## Övrig information

Hanteringsanvisning	42
Internationell garanti	43
Teknisk information	44

## Förpackningens innehåll

Förpackningen med TV-adaptorn innehåller följande artiklar:



TV-adapter



Denna bruksanvisning  
(Bruksanvisning)

Låda 1



Strömadapter

Låda 2



RCA-sladd



Miniteleadapter

Låda 3



TOSLINK-sladd

## Översikt TV-adapter

Läge	Strömindikator	TV-indikator
Ström på, ej ihopkopplad med hörapparaterna		
Ihopkoppling slutförd (lyser stadigt i 30 sek.)		
Ström på, ingen ljudöverföring		
Ljudöverföring med RCA.		
Ingen RCA/Audio signal		
Ljudöverföring med TOSLINK (digital)		
Ljudöverföring med TOSLINK (ogiltig signal)*		
Felindikation **		

Lyser inte  
  
 Blinkar  
 Minskar  
 Lyser stadigt

\* Pröva en annan anslutning

\*\* Kontakta din audionom

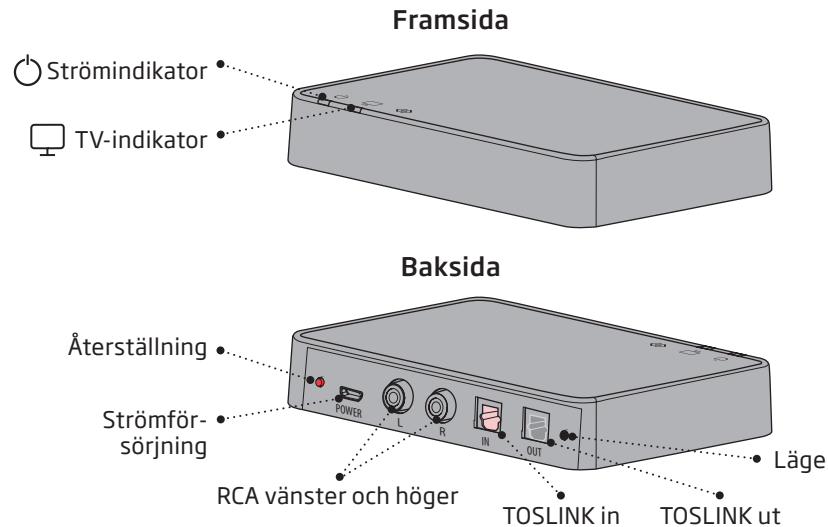

## Installation

### Aktivera TV-adaptorn första gången

Innan du kan använda hörapparaterna tillsammans med TV-adaptorn, måste den vara ansluten till ett vägguttag, TV:n och ihopkopplad med hörapparaterna.

Den här guiden visar stegvis hur du installerar TV-adaptorn.

## Placering av TV-adaptorn

Placera TV-adaptorn nära TV:n, horisontellt, utan hinder mellan TV-adaptorn och hörapparaterna.

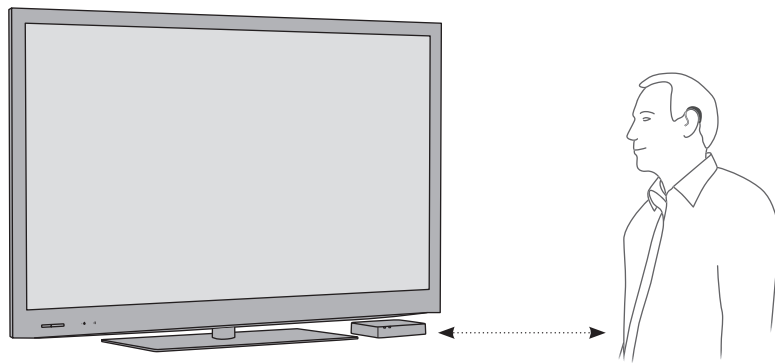

## Ansluta TV-adaptorn till ett vägguttag

### Använd strömadaptorn från box 1.

1. Anslut strömadaptorn till TV-adaptorn (A).
2. Anslut strömadaptorn till ett vägguttag (B).
3. Kontrollera att strömmen är påslagen. Efter några sekunder minskar de blå indikatorerna i styrka för att indikera att hörapparaterna behöver kopplas ihop med TV-adaptorn. Se sidan 24.

#### IMPORTANT NOTICE

When charging the TV Adapter use the supplied original power supply 5.0V/1A, CE and safety marked.

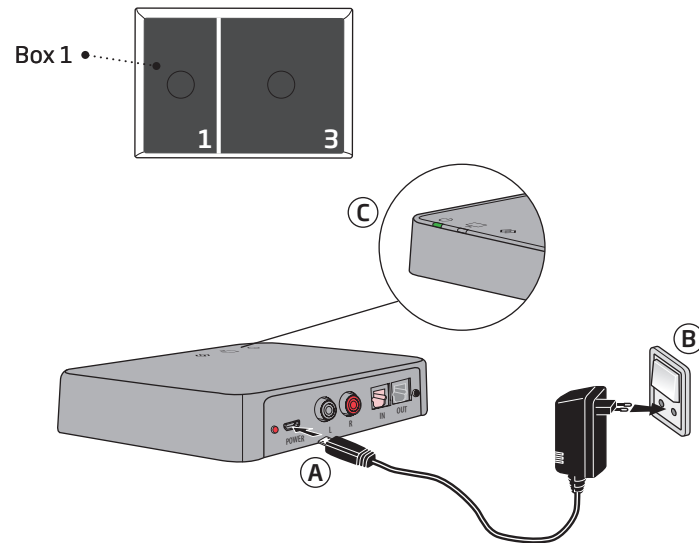

## Ansluta TV-adaptorn till TV:n

Du kan ansluta TV-adaptorn till TV:n på fyra sätt:

Anslutning	Sida
TOSLINK, digital stereo (PCM) eller Dolby® Digital *	16
RCA V+H	18
Minitelekontakt (normalt hörlursutgången)	20
SCART (V+H)	22

\*Dolby är ett registrerat varumärke som tillhör Dolby Laboratories.

Vi rekommenderar TOSLINK.

Läs följande sidor för att välja en anslutning som passar just din TV.

TOSLINK (s. 16)

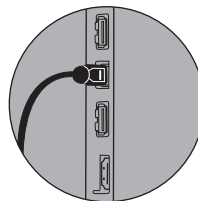

RCA (s. 18)

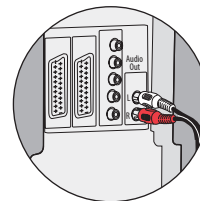

Minitelekontakt (s. 20)

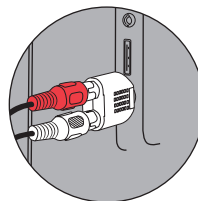

SCART (s. 22)

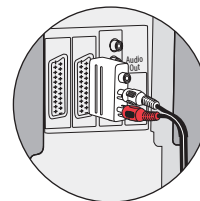



## Ansluta med TOSLINK

1. Använd TOSLINK-sladden från box 3 (A).
2. Ta bort plastskyddet från TOSLINK-sladden. (B)
3. Anslut TOSLINK-sladden till TOSLINK-kontakten på din TV/hemmabiosystem (C).
4. Anslut TOSLINK-sladden till den rosa TOSLINK-ingången (D) på TV-adaptern.
5. TOSLINK-utgången (E) kan användas för att ansluta fler TOSLINK-enheter, t.ex. Dolby®-dekoder eller surroundsystem.
6. Se sidan 24 för ihopkoppling av TV-adaptern med hörapparaterna.

### Notera:

Det kan vara nödvändigt att konfigurera din TV, DVD-spelare eller ditt hemmabiosystem så att rätt ljudutgång är tillgänglig på TOSLINK-utgången.

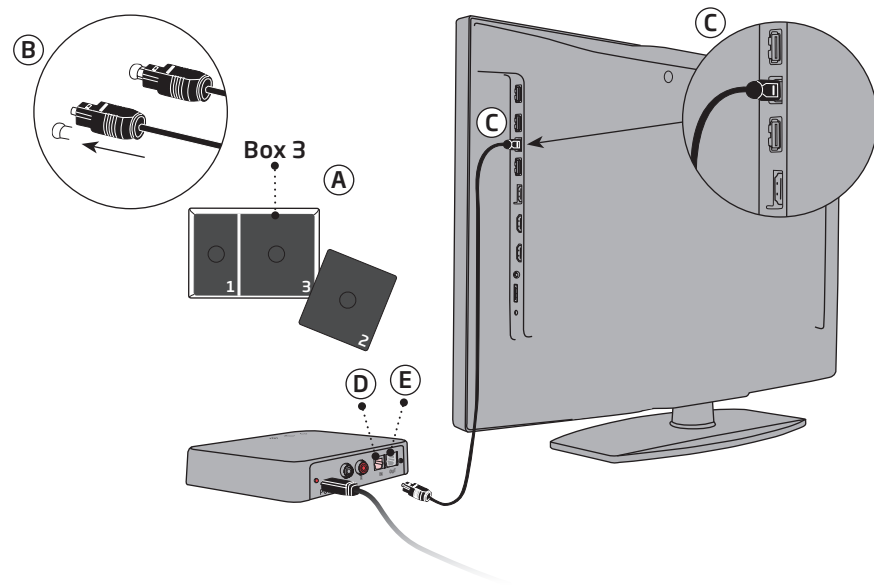

## Ansluta med RCA

1. Använd RCA-sladden från box 2 (A).
2. Anslut RCA-sladden till RCA-kontakten på TV:n (B) eller hemmabiosystemet. (Vanligtvis märkt "L - R AUDIO OUT" och placerad på TV:ns baksida.)
3. Anslut RCA-sladden till RCA-kontakten (C) på TV-adaptorns baksida.
4. Se sidan 24 för ihopkoppling av hörapparaterna med TV-adaptorn.

### Notera

Det kan vara nödvändigt att konfigurera din TV, DVD-spelare eller ditt hemmabiosystem så att rätt ljudutgång är tillgänglig på RCA-kontakten.

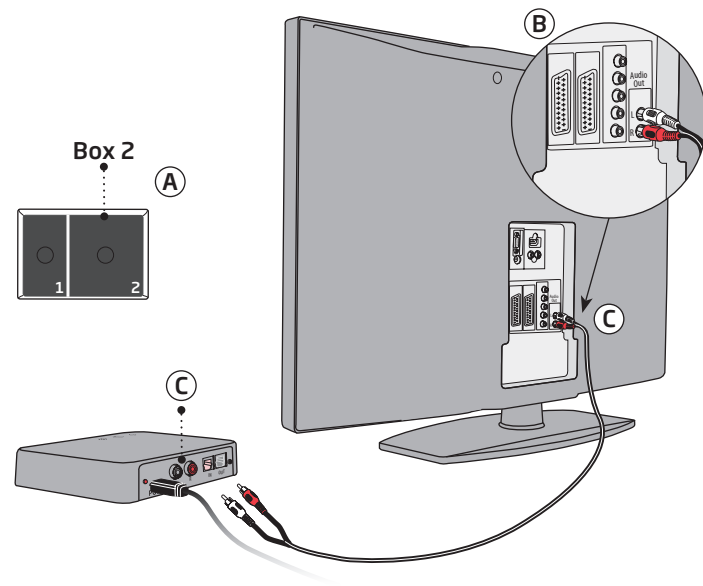

## Ansluta med miniteleadapter

1. Använd miniteleadaptern från box 3 (A).
2. Anslut RCA-sladden till miniteleadaptern (B).
3. Anslut minitelekontakten till TV:n, vanligtvis hörlursutgången (B).
4. Anslut RCA-sladden till TV-adapterns RCA-kontakter (C).
5. Se sidan 24 för ihopkoppling av TV-adaptern med hörapparaterna.

### Notera

TV-högtalarna kan tystas när du ansluter till hörlursutgången och ljudet hörs då endast via hörapparaterna / TV-adaptern.

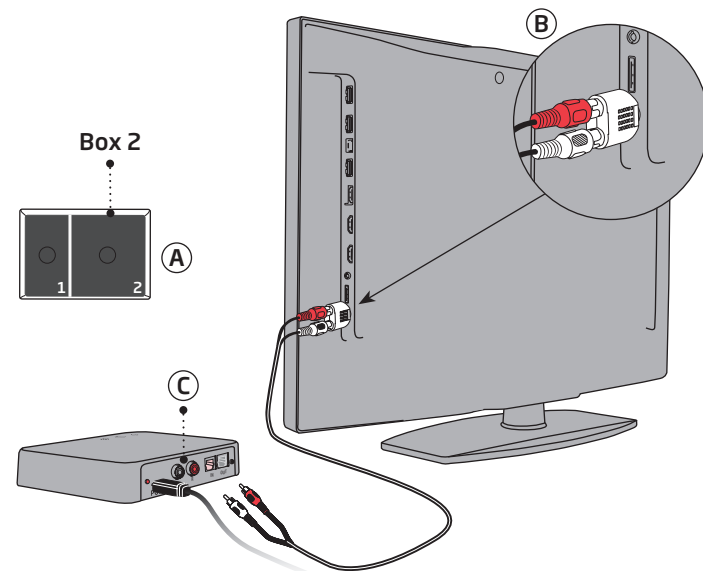

## Ansluta med SCART

1. Använd en SCART-adapter \* (A).
2. Anslut RCA-sladden till kontakterna på SCART-adaptern (B).
3. Anslut SCART-adaptern till SCART-kontakten på TV:n (C).
4. Anslut RCA-sladden till TV-adapterns RCA-kontakter (D).
5. Se sidan 24 för ihopkoppling av TV-adaptern med hörapparaterna.

### Notera

Ljudutgången på SCART-kontakten kan vara beroende av den källa som valts på TV: n. Till exempel gör vissa TV-apparater bara TV-ljud tillgängligt på SCART-utgången (dvs. ljud från en ansluten DVD-spelare).

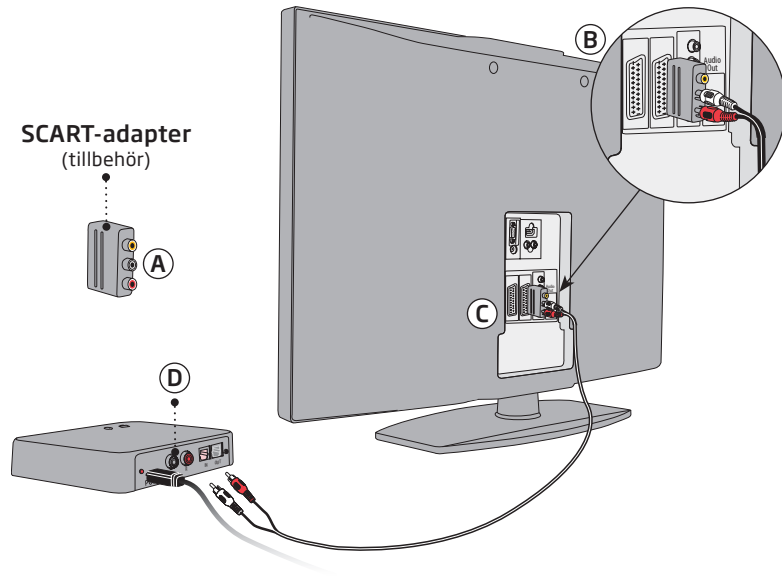

\* SCART-adaptern är ett tillbehör som inte finns med i förpackningen. Om du är i behov av en SCART-adapter, kontakta din audionom

## Koppla ihop TV-adaptern med dina hörapparater

Innan du kan använda TV-adaptern måste den kopplas ihop med hörapparaterna.

Ihopkopplingen tar cirka 20-60 sekunder och behöver bara göras en gång.

### Notera

TV-adapter kan kopplas till så många hörapparater du önskar. Alla användare kan då höra samma ljud. Se sidan 38 för mer information.

### VIKTIGT!

Se bruksanvisningen för dina hörapparater om detaljer kring funktionerna i just din hörsellösning.

Säkrställ att TV-adapter är påslagen.

Starta om hörapparaterna för att aktivera parningsläge.

Se bruksanvisningen för din hörapparat, hur du stänger av och sätter på hörapparaterna igen.

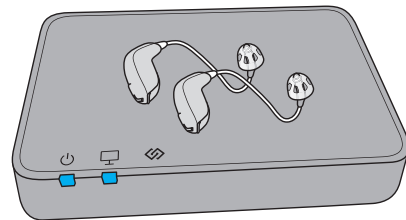

Placera hörapparaterna nära eller ovanpå TV-adaptern.

Ihopkopplingen är slutförd när ström- och TV-indikatorn lyser blått, i cirka 30 sekunder.

TV-adapter	Beskrivning
	Ihopkoppling slutförd

## Aktivera TV-ljudet via hörapparaterna

När TV-adaptorn är ihopkopplad med hörapparaterna är den tillgänglig som ett program i hörapparaterna. Allt du behöver göra för att höra TV-ljudet är att trycka in programväljaren för att byta program.

Programcykeln beror på de program som redan finns i dina hörapparater.

Notisen som hörs när TV-programmet aktiverats skiljer sig från de övriga programmen i hörapparaterna.

### VIKTIGT!

Se bruksanvisningen för dina hörapparater om detaljer kring funktionerna i just din hörsellösning.

## Stänga av TV-ljudet via hörapparaterna

Du stänger enkelt av TV-ljudet genom att byta program i hörapparaterna.

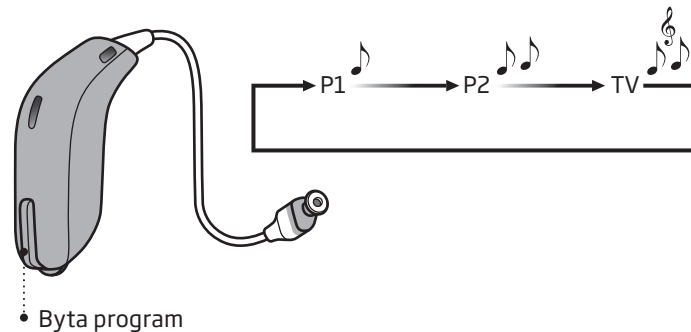

## Volymkontroll via hörapparaterna

Använd tryckknappen på en av hörapparaterna för att justera TV-ljudet för båda hörapparaterna. Tryck kort uppåt eller nedåt för att justera volymen. Fortsätt trycka för ytterligare justeringar.

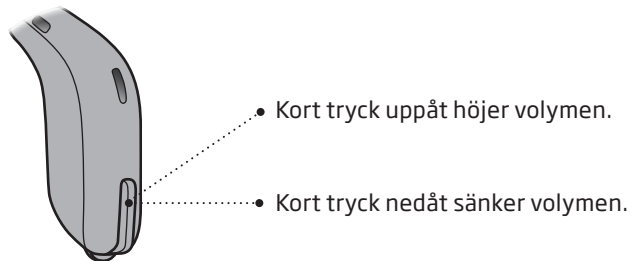

### Notera

TV-volymen i hörapparaterna påverkas normalt inte av volymjusteringar från TV-fjärrkontrollen.

### VIKTIGT!

Se bruksanvisningen för dina hörapparater om detaljer kring funktionerna i just din hörsellösning.

## Aktivera TV-ljudet via hörapparaternas fjärrkontroll

Fjärrkontrollen är ett tillbehör till dina trådlösa hörapparater.

När TV-adaptorn kopplats ihop med hörapparaterna aktiveras ett program i hörapparaterna. Du kan då aktivera TV-ljudet genom att trycka på programknappen och byta program (A).

Programcykeln beror på de program som redan finns i dina hörapparater.

En indikation för TV-programmet (ej samma som övriga programindikationer) hörs när du valt TV-programmet.

## Stänga av TV-ljudet via fjärrkontrollen

Du stänger enkelt av TV-ljudet genom att byta program i hörapparaterna.

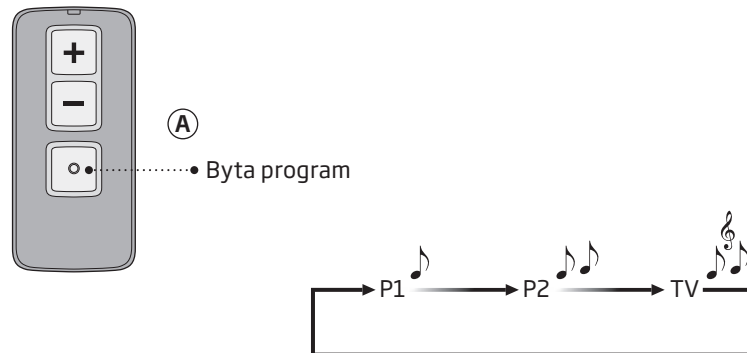



## Volymkontroll via fjärrkontrollen

Tryck på fjärrkontrollens volymknappar för att justera TV-ljudet i båda hörapparaterna.

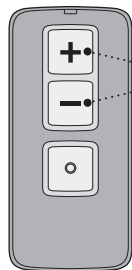

- Tryck på plus eller minus för att justera volymen.

### Notera

TV-volymen i hörapparaterna påverkas normalt inte av volymjusteringar från TV-fjärrkontrollen.

## Stänga av mikrofonljudet via fjärrkontrollen

När du tittar på TV kan du stänga av hörapparaternas mikrofoner så att endast TV-ljudet hörs.

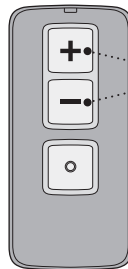

- Tryck in volymknapparna i cirka tre sekunder tills hörapparaternas mikrofoner stängts av. Du hör ett pip som bekräftar att hörapparaternas mikrofoner är i "tyst läge".

Du aktiverar hörapparaternas mikrofoner igen med ett kort tryck på någon av volymknapparna.

### Notera

Funktion för att aktivera tyst läge och volymkontroll är tillval och kan anpassas av din audionom.

## Använd TV-adapter med Oticon On appen

Ljud från TV-adaptern kan också styras med Oticon ON appen.

Se bruksanvisningen "Oticon ON appen för Android och iOS" för mer information.

## Fler än en användare

TV-adaptern kan anslutas till ett obegränsat antal hörapparater, så att flera användare kan dela samma upplevelse, i realtid.

Koppla ihop hörapparaterna med TV-adaptern enligt beskrivningen på sidan 24.

Apple, Apple-logotypen, iPhone, iPad, och iPod touch är varumärken som tillhör Apple Inc., registrerade i USA och andra länder. App Store är ett tjänstemärke som tillhör Apple Inc. Android, Google Play och logotypen för Google Play är varumärken som tillhör Google LLC.

## Använd fler TV-adaptrar

Dina hörapparater kan parkopplas med upp till fyra TV-adaptrar. När du växlar till "TV-programmet" ansluter dina hörapparater automatiskt till den senast anslutna TV-adaptern inom räckvidd. Dvs. den sista TV som du tittade på med ljud som överfördes direkt till dina hörapparater.

Om du hör ljud från en annan TV än den du vill, kan du:

- 1a) Stäng av TV: n som du INTE vill höra ljud från och vänta 5 minuter, eller
- 1b) Stäng av TV-adapterns överförda ljud genom att koppla bort strömkabeln
- 2) Avsluta "TV-programmet" i dina hörapparater
- 3) Se till att du är inom räckvidd för den TV och TV-adaptern du vill ansluta till och att dessa är (fortfarande) på

- 4) Ange "TV-programmet" i dina hörapparater
- 5) Dina hörapparater kommer nu att anslutas till rätt TV och TV-adaptern
- 6) Om en annan person vill titta på TV: n som du stängt AV, kan den slås på igen efter 5 minuter. Om du inte vill vänta 5 minuter innan den sätts på, ska du välja steg 1b ovan och strömkabeln kan återanslutas omedelbart efter steg 5.

## Ta bort användare/relsa ihopkopplingar

Du tar bort användare från TV-adaptorn genom att göra en systemåterställning och utföra en ny ihopkoppling mellan TV-adaptorn och önskade hörapparater.

1. Återställning av systemet: Tryck in knappen för återställning i minst fem sekunder.
2. De blå indikatorerna lyser svagare för att indikera att det inte finns några ihopkopplingar.
3. Koppla sedan ihop TV-adaptorn med önskade hörapparater (se sidan 24).

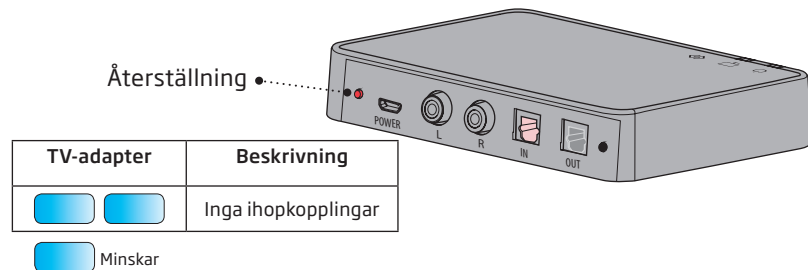

## Rengöring och skötsel

Använd en mjuk, torr trasa för att rengöra TV-adaptorn.

### VIKTIGT!

TV-adaptorn får aldrig tvättas eller sänkas ner i vatten eller andra vätskor.

## **Varningar**

För din personliga säkerhet och för att säkerställa korrekt användning bör du bekanta dig med följande allmänna varningar innan du använder din TV-adapter. Kontakta din audionom om du upplever oväntade resultat eller allvarliga händelser med din TV-adapter under användning eller på grund av dess användning. Din audionom kan hjälpa till med problemlösning och, i förekommande fall, rapportera tillverkaren och / eller myndigheter.

### **Brandrisk**

Strömkällan i din TV-adapter har inte tillräcklig energi för att orsaka brand under normala användningsförhållanden.

### **Störningar**

TV-adapter har genomgått grundliga tester för störningar enligt de strängaste internationella normerna. Men störningar mellan TV-adapter och andra enheter (t.ex. vissa mobiltelefoner, CB-enheter, butiksstödlarm och andra trådlösa enheter) kan förekomma. Om detta inträffar, öka avståndet mellan TV-adapter och den störande enheten.

### **Anslutning till extern utrustning**

Eventuella risker vid användning av TV-adapter avgörs av den externa signalkällan. När TV-adapter är ansluten till nätströmsdriven utrustning, måste denna utrustning överensstämma med IEC-62368-1 eller motsvarande säkerhetsstandarder.

### **Ej kompatibla, ej medföljande tillbehör**

Använd endast tillbehör, transducers och kablar som levererats av tillverkaren. Ej kompatibla tillbehör kan leda till minskad elektromagnetisk kompatibilitet (EMC) i din enhet.

## Hanteringsanvisning

Driftsförhållanden	Temperatur: +5°C till +40°C Luftfuktighet: 15% till 93% relativ luftfuktighet, icke-kondens Atmosfäriskt tryck: 700 hPa till 1060 hPa
Förvaring och transport	Temperatur och fuktighet får inte överstiga följande gränsvärden under längre perioder vid: Temperatur: -25 °C till +70 °C Luftfuktighet: 15% till 93% relativ luftfuktighet, icke-kondens Atmosfäriskt tryck: 700 hPa till 1060 hPa

## Internationell garanti

TV-adaptorn har en begränsad internationell garanti som gäller i 12 månader från inköpsdatumet. Denna begränsade garanti omfattar tillverkningsfel och materiella defekter på själva enheten, men inte tillbehör som t.ex. batterier, sladdar, strömheter osv. Problem som uppkommit pga. felaktigt/olämpligt handhavande, åverkan, slitage, olyckshändelser, reparationer utförda av ej auktoriserad serviceverkstad eller om enheten har utsatts för frätande kemikalier, täcks INTE av garantin och garantin upphör då att gälla. Ovanstående garanti påverkar inte den lagliga rätt som tillämpas enligt nationell lagstiftning angående konsumentvaror.

Din audionom kan ha en garanti som sträcker sig utöver denna begränsade garanti. Kontakta din hörselklinik för mer information.

### Service

Ta med TV-adaptorn till din audionom vid behov. Han eller hon kan hjälpa dig med mindre problem och justeringar.

## Teknisk information

Modellnamn

TVA3

TV-adaptorn innehåller en radiosändare som använder Bluetooth Low Energy (BLE) och en egen radioteknik för kort räckvidd som båda arbetar på ISM-band 2,4 GHz.

Radiosändaren är svag och alltid under 50 mW vilket motsvarar 17 dBm total utstrålad effekt. TV-adaptorn uppfyller internationella standarder när det gäller radiosändare, elektromagnetisk kompatibilitet och exponering för människor.

På grund av det begränsade utrymmet som finns på TV-adaptorn finns relevant godkännandemärkning i detta dokument.

Ytterligare information finns i Tekniska datablad (TD) på [www.oticon.se](http://www.oticon.se).

### USA och Kanada

Denna enhet är certifierad enligt:

FCC ID: 2ACAHTVA3

IC: 11936A-TVA3

Denna enhet efterlever del 15 av FCC-regelverket samt Industry Canadas RSS (utan licens).

Användande har följande två förbehåll:

1. denna utrustning orsakar ej skadlig interferens.
2. denna utrustning kan påverkas av yttre störningar, inklusive störningar som kan orsaka oönskad funktion.

### Notera

Ändringar eller modifieringar som inte uttryckligen godkänts av den ansvariga parten kan stoppa användarens rätt att använda utrustningen.

Denna digitala klass B-apparat efterlever Kanadas ICES-003.

Den här utrustningen har blivit testad och anses följa begränsningarna för en klass B digital enhet, enligt del 15 av FCC reglementet. Dessa begränsningar är utformade för att ge skäligt skydd mot skadliga störningar vid installation i hemmet. Den här utrustningen genererar, använder och kan utstråla radiofrekvensenergi och, om inte installerad och använd enligt instruktioner, kan vålla skadlig störning på radiokommunikation. Det är dock ingen garanti för att störningar inte kan uppstå vid en specifik installation. Om den här utrustningen skulle vålla skadliga störningar på radio- eller TV-mottagning, vilket kan fastställas genom att sätta på och stänga av

utrustningen, så uppmanas användaren att korrigera störningen genom eller flera av följande åtgärder:

- flytta eller placera om den mottagarantennen.
- utöka avståndet mellan utrustning och mottagare.
- anslut utrustningen till ett annat uttag som mottagaren inte är ansluten till.
- rådfråga tillverkaren eller en erfaren radio/TV-tekniker för att få hjälp.

Tillverkaren deklarerar att TV-adaptorn överensstämmer med väsentliga krav samt övriga relevanta bestämmelser enligt direktiv 2014/53/EU.

Deklaration gällande överensstämmelse finns att tillgå från tillverkaren.



SBO Hearing A/S  
Kongebakken 9  
DK-2765 Smørum  
Danmark  
[www.sbohearing.com](http://www.sbohearing.com)



Avfall från all elektronisk utrustning ska hanteras enligt lokala föreskrifter.





## Beskrivning av symboler som används i detta häfte



### Varningar

Text som markerats med en varningssymbol måste läsas innan enheten används.



### Tillverkare

Produkten tillverkas av den tillverkare vars namn och adress återfinns bredvid symbolen. Indikerar tillverkaren av medicinska produkter, som definierat i EU-direktiven 90/385/EEG, 93/42/EEG och 98/79/EG.



### CE-märkning

Produkten uppfyller kraven enligt direktiv 93/42/EEG om medicintekniska produkter.



### Elavfall (WEEE)

Återvinn hörapparater, tillbehör och batterier i enlighet med lokala föreskrifter. Hörapparat-användare kan även returnera elektronisk avfall till sin audionom för bortskaffande. Elektronisk utrustning som omfattas av direktiv 2012/19/EU om avfall som utgörs av eller innehåller elektrisk och elektronisk utrustning (WEEE).



### Efterlevnad av regler och föreskrifter (RCM-märkning)

Enheten uppfyller kraven avseende elsäkerhet, elektromagnetisk strålning och radiofrekvenser för enheter som säljs i Australien och Nya Zealand.



### Dubbelisolering

Indikerar att strömkabeln är dubbelisolerad. Detta innebär en mycket liten risk för elfel.

## Beskrivning av symboler som används i detta häfte



### Använd inomhus

Indikerar att produkten är testad för inomhusbruk.



### TwinLink 2.4 GHz

Enheten innehåller Bluetooth Low Energy (BLE) 2,4 GHz radioteknologi som stöder trådlös överföring till Oticon-hörapparater med en 2,4 GHz-mottagare.



### Medicinsk enhet

Anordningen är en medicinsk enhet.



### Singapore IMDA märkning

Indikerar att enheten överensstämmer med standarderna och specifikationerna publicerade av Info-Communications Media Development Authority (IMDA) och är kompatibla med de offentliga telekommunikationsnäten i Singapore och inte orsakar radiofrekvensstörningar för andra godkända radiokommunikationsnät.



### Syd Afrika ICASA märkning

Indikerar att enheten har licens att säljas i Sydafrika.



### Japan TELEC märkning

Anger märkning för certifierad radioutrustning.



### Brasilien ANATEL märkning

Indikerar att enheten är certifierad och homologerad i Brasilien.

## Beskrivning av symboler som används på förpackningens regelefterlevnadsdekal



### **Skyddas från fukt**

Indikerar en medicinsk enhet som måste skyddas från fukt.



### **Försiktighetssymbol**

Se bruksanvisningen avseende varningar och försiktighetsuppsmaningar.



### **Serienummer**

Indikerar tillverkarens serienummer för identifiering av en specifik medicinsk enhet.



### **Katalognummer**

Indikerar tillverkarens katalognummer för identifiering av den medicinska enheten.



### **Strömförsörjning**

Anger strömförsörjningen från strömkälla till enhet.

1915135E / 2019.11.05

1915135E / 2019.11.05



**oticon**  
PEOPLE FIRST

1915135E / 2019.11.05